

Aqara × Hooeasy

共同推出

# 智能晾衣機

## 使用說明書

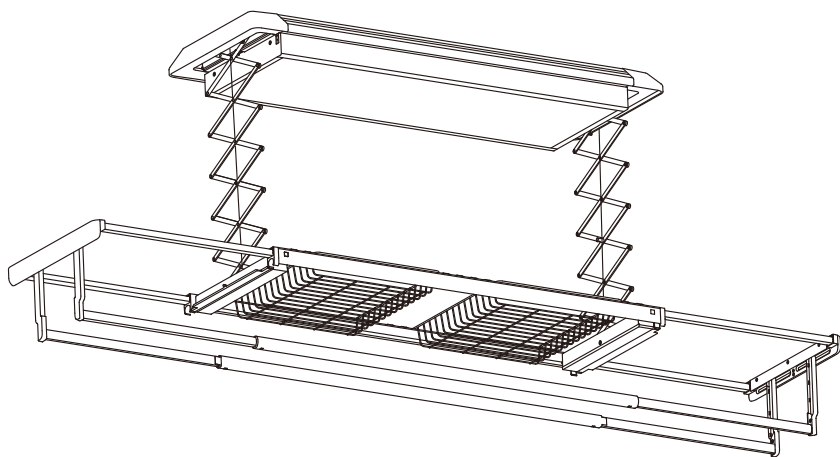

查看電子說明書  
享受更便利的服務



Works with  
Aqara

## 注意事項

使用產品前，請詳閱本說明書，並妥善保存。

**警告：重要安全說明。請務必遵循所有指示，以確保人身安全。請妥善保存本說明。**

**警告：重要安全說明。請務必遵守所有指示，錯誤安裝可能導致嚴重人身傷害事故。**

- 本產品不適合肢體、感官或心智能力不足者，或缺乏相關經驗與知識者（包括兒童）單獨使用，除非在負責其安全的人員監督或指導下使用本產品。
- 應妥善看護兒童，確保其不將本產品及控制裝置作為玩具。請將控制裝置放置於兒童無法取得之處。
- 懸掛晾曬衣物時，總重量不得超過本產品額定承重。各晾衣桿功能及正確使用方式，請參閱本說明書之操作說明。
- 請注意運轉中的產品，產品運行期間，請勿在其下方停留或站立。
- 產品運行時，請勿將手部或其他物品伸入伸縮托架之間，並應確保產品運動範圍內無任何障礙物。
- 如產品出現異常噪音、異味、異常高溫或故障等情況，請立即停止使用，關閉電源開關並切斷電源。
- 請定期檢查本產品的運動部件，如發現異常磨損或損壞情形，必須由製造商、其授權維修服務中心或具備相關資格的專業人員進行更換。
- 若電源線損壞，為避免發生危險，必須由製造商、其授權服務中心或具備相關資格的專業人員進行更換。
- 本產品所連接的固定配線，應依相關配線規範安裝一個接點間距不小於 3 mm 的全極隔離開關裝置（需另行購買）。
- 進行清潔、保養或維護作業前，請先切斷電源。
- 本產品僅適用於建築物內安裝，並應由製造商、其授權維修服務中心或具備相關資格的專業人員進行安裝。
- 為確保本產品安裝穩固，請務必安裝於實心鋼筋混凝土天花板。建議安裝高度為 2.3 公尺以上，並確認天花板承重能力不低於 60 公斤。其他類型天花板請先洽詢客服或由安裝工程師現場評估後，再進行安裝。
- 請僅使用製造商建議或提供的安裝固定配件及螺絲。
- 安裝前請先切斷電源，並確認安裝表面無任何可能影響本產品正常運作的設備、構件或障礙物。
- 詳細安裝方式及相關要求，請參閱本說明書之安裝步驟。
- 為確保使用安全，請務必依照本產品安裝指南正確連接電源線，並確保電源已可靠接地。請勿使用導體截面積小於 0.75 mm<sup>2</sup> 的電源線。
- 請依照本說明書正確使用本產品，如因不當使用而造成任何損失，應由使用者自行負責。
- 正常使用環境：
  - a) 本產品僅限於室內環境使用。使用場所周圍空氣中不得含有易燃性氣體、腐蝕性氣體或導電性粉塵，且不得暴露於雨水中，亦不得於存放易燃、易爆物品或其他類似危險環境中使用。
  - b) 電源：額定電壓 ±10%，額定頻率 ±1 Hz
- 請勿將本產品安裝於潮濕環境中（例如：漏水、滲水、雨淋等場所）。
- 雷雨天氣時，請勿使用本產品。
- 請勿將本產品用於非設計用途。
- 請勿自行拆卸本產品，亦不得擅自變更內部配線、零組件或安全保護裝置。如需維修，請聯繫售後服務中心或授權維修人員。
- 若不慎遺失本說明書，請透過 App 查看設備相關資訊，或聯繫售後服務中心取得相關資料。

## 遙控器電池注意事項

- 請依照遙控器標示方式取下電池蓋，並依正確極性裝入電池。
- 本產品遙控器不得使用充電式電池，僅可使用經正規管道購買之 4 號（AAA/LR03）一次性電池，且不得對該電池進行充電。使用錯誤型號的電池進行更換，可能導致安全保護機制失效，並有引發爆炸、火災等危險之虞。
- 請勿混用不同類型或新舊電池。電池耗盡後，應立即自遙控器中取出，並依當地相關規定妥善回收處理。
- 若遙控器長時間不使用，請將電池取出。請勿使電池供電端子發生短路。
- 請勿將電池置於高溫環境中，例如陽光直射處、火源附近、微波爐或烤箱內，以免造成電池爆炸，或釋放易燃液體及氣體。
- 請勿拆解、撞擊、擠壓或切割電池，以免造成爆炸等危險。
- 請勿將電池置於極低氣壓環境中，以免造成電池爆炸或易燃液體、氣體洩漏。
- 電池出現明顯膨脹情形，請立即停止使用。  
請勿吞食電池，以免造成化學灼傷危險。
- 若懷疑電池已被吞食，或進入身體任何部位，請立即就醫。
- 若電池蓋或電池槽無法確實關閉，請停止使用本產品，並將其放置於兒童無法接觸之處。
- 請將新的及使用過的電池放置於兒童無法接觸之處。
- 請勿將廢棄電池當作一般垃圾丟棄，請依相關法規規定進行妥善回收處理。

## 產品介紹

本說明書中的產品、配件、使用者介面等插圖均為示意圖，僅供參考。因產品持續更新與升級，實際產品可能與示意圖略有差異，請以實際產品為準。

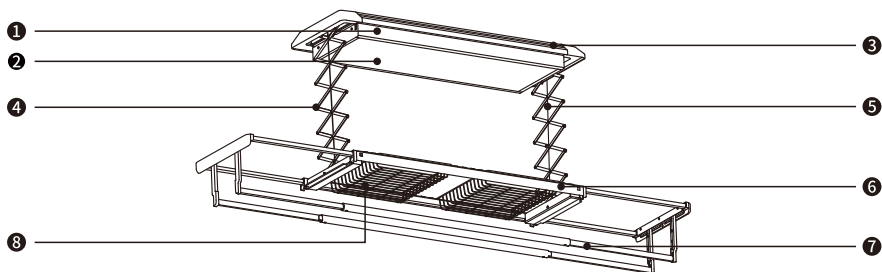

- ① 主機
- ② LED燈
- ③ 氛圍燈
- ④ 伸縮支架
- ⑤ 鋼絲繩
- ⑥ 曬衣桿
- ⑦ 曬被桿
- ⑧ 曬衣籃
- ⑨ 遙控器

注意：產品線框圖僅供參考，請以實際產品為準。

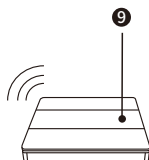

## 包裝內容物



主機 × 1



安裝配件包 × 1



說明書 × 1

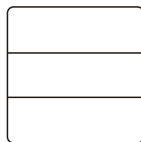

遙控器 × 1

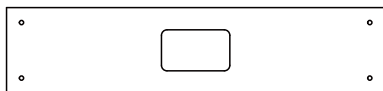

安裝定位板 × 1

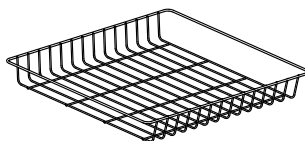

曬衣籃 × 2

# 安裝說明

1. 將安裝定位板貼附於天花板上，並標示鑽孔位置。使用直徑 12 mm 的震動鑽頭進行鑽孔。
2. 將膨脹螺栓安裝於四個安裝孔內，並鎖緊螺帽。接著選定其中一側的兩支膨脹螺栓，再各鎖上一個螺帽，以便將主機其中一端先固定於螺栓上。

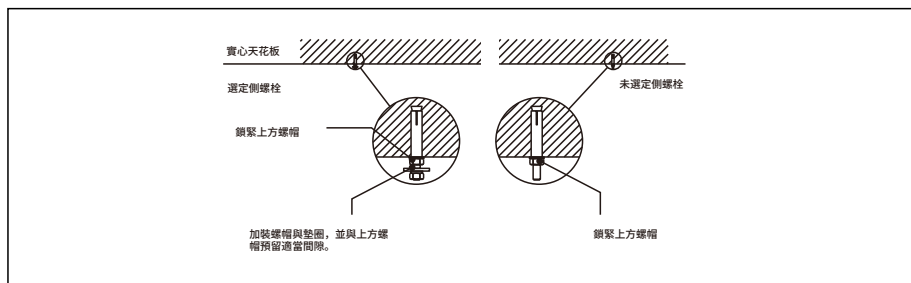

3. 如下圖所示，拆下主機兩側端蓋。

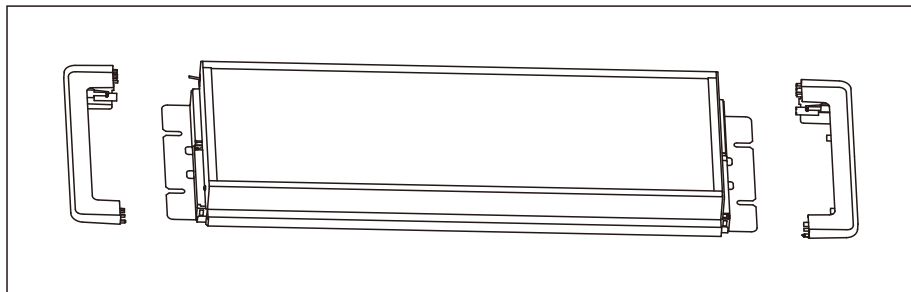

4. 抬起主機，先將其中一端的安裝孔對準已加裝螺帽的膨脹螺栓，並卡入平墊圈上方；再抬起另一端，對準螺栓後卡入定位，接著鎖上螺帽。確認主機安裝到位後，將四個螺帽全部鎖緊。最後依圖示連接電源線。本產品未附接線端子，電源接線作業應由具備相關資格的專業人員進行。

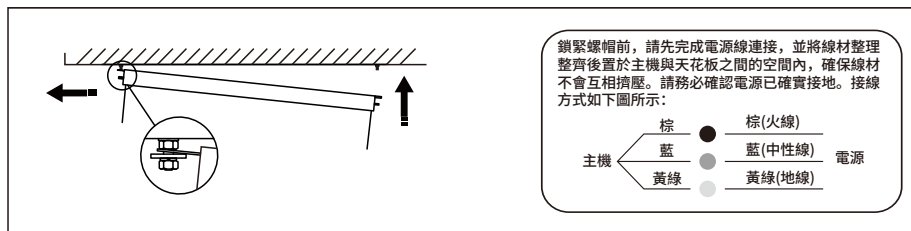

5. 完成電源線連接後，鎖緊固定螺絲，並裝回主機兩側端蓋，即完成曬衣機安裝。

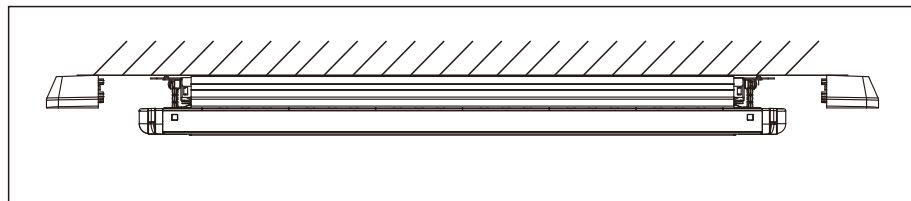

## 遙控器安裝

注意：遙控器應安裝於室內環境，請勿讓兒童玩弄遙控器，並應將遙控器安裝於兒童不易接觸的位置。遙控器的有效控制距離可能因使用環境而有所差異，請選擇適當位置進行安裝。

### 方式一：黏貼安裝

1. 將配件包內附的雙面膠黏貼於遙控器底座背面。
2. 將遙控器底座黏貼於預定安裝位置的牆面上。
3. 裝入電池後，將遙控器置入底座即可。

### 方式二：鑽孔安裝

1. 依據遙控器底座的安裝孔位，在牆面標示鑽孔位置，並使用直徑 6 mm 的鑽頭進行鑽孔。
2. 將塑膠膨脹管裝入兩個安裝孔內。
3. 將遙控器底座的孔位對準安裝孔，並鎖入螺絲固定。
4. 裝入電池後，將遙控器置入底座即可。

## 遙控器配對

關閉曬衣機電源 5 秒以上後重新開啟電源，並於 10 秒內同時長按遙控器的「上升鍵」與「下降鍵」。聽到提示音後，即表示配對成功。

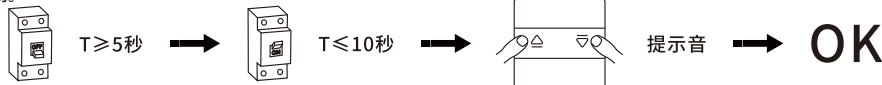

## 遙控器使用說明

平板燈按鍵：用於開啟或關閉平板燈。

氛圍燈按鍵：用於開啟或關閉氛圍燈。

上升按鍵：控制曬衣桿上升及暫停。

下降按鍵：控制曬衣桿下降及暫停。

聲控按鍵：控制聲控功能開啟或關閉。

照明按鍵：控制照明功能開啟或關閉（可同時開啟／關閉平板燈與氛圍燈）。

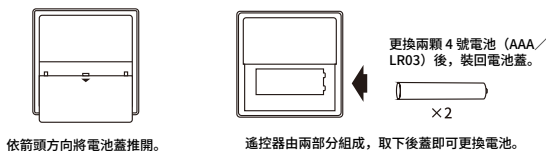

## 語音遙控器使用說明

### 照明按鍵操作說明：

開啟照明：當平板燈與氛圍燈皆為關閉狀態時，按下照明按鍵可同時開啟平板燈與氛圍燈。

關閉照明：當平板燈與氛圍燈皆為開啟狀態時，按下照明按鍵可同時關閉平板燈與氛圍燈。

### 氛圍燈按鍵操作說明：

開啟氛圍燈：當氛圍燈處於關閉狀態時，按下氛圍燈按鍵可開啟氛圍燈。

關閉氛圍燈：當氛圍燈處於開啟狀態時，按下氛圍燈按鍵可關閉氛圍燈。

### 平板燈按鍵操作說明：

開啟平板燈：當平板燈處於關閉狀態時，按下平板燈按鍵可開啟平板燈。

關閉平板燈：當平板燈處於開啟狀態時，按下平板燈按鍵可關閉平板燈。

### 亮度調整說明：

平板燈開啟後，預設為第二段亮度。開啟平板燈後 3 秒內再次按下平板燈按鍵，可於第一段亮度與第二段亮度之間切換。

### 照明語音指令操作說明：

語音喚醒詞：小易，小易。

開啟照明：打開照明。

關閉照明：關閉照明。

開啟氛圍燈：打開氛圍燈。

關閉氛圍燈：關閉氛圍燈。

開啟平板燈：打開平板燈。

關閉平板燈：關閉平板燈。

照明亮度：第一段亮度／第二段亮度。

### 曬衣桿語音指令操作說明：

衣架上升：衣架上升。

曬衣桿下降：說出「衣架下降」。

曬衣桿停止：說出「衣架停止」。

曬衣桿收納：說出「衣架隱藏」。

注意：當曬衣桿位於第二段上限位置時，可透過語音指令「衣架隱藏」將曬衣桿收納至最上方。若曬衣桿未位於第二段上限位置，則無法執行「衣架隱藏」功能。

# 使用說明

## 1、開啟照明功能

短按遙控器平板燈按鍵，可開啟或關閉平板燈；短按遙控器氛圍燈按鍵，可開啟或關閉氛圍燈；短按遙控器照明按鍵，可同時開啟或關閉平板燈與氛圍燈。當平板燈與氛圍燈其中任一燈具處於開啟狀態時，按下照明按鍵將關閉對應燈光；再次按下則可同時開啟平板燈與氛圍燈。

注意：本燈具的光源不可更換，當光源達到使用壽命終點時，應更換整組燈具。

## 2、曬衣操作

將曬衣桿下降至適當高度後，再將衣架掛於曬衣桿上。當需晾曬的衣物較多時，可將伸縮桿拉出，並將衣架掛於兩側的曬衣桿上。

注意：

- 本產品額定載重為 35 公斤，請勿超載使用。
- 請均勻懸掛衣物，避免因重量分布不均而造成曬衣桿傾斜。
- 完全收起曬衣桿前，請務必先將曬衣桿上的衣物及物品取下，以避免發生碰撞。
- 完全收起曬衣桿前，請務必先取下所有衣物及物品，以避免發生碰撞。
- 曬衣桿上升時，如遇障礙物或發生碰撞，將啟動遇阻保護機制。曬衣桿會停止上升並自動下降一段距離，待移除障礙物後即可恢復正常升降。向上遇阻保護功能在不同高度的感應靈敏度可能有所差異，請勿以人為拉扯方式進行測試。
- 曬衣桿靜止時，於曬衣桿兩端鋼絲繩處輕輕向上托起，使鋼絲繩鬆弛後立即放手，曬衣桿將自動上升。

## 3、曬被操作

需要使用曬被桿時，請先將左右兩側的伸縮桿拉出，再將曬被桿自固定位置向下拉出。

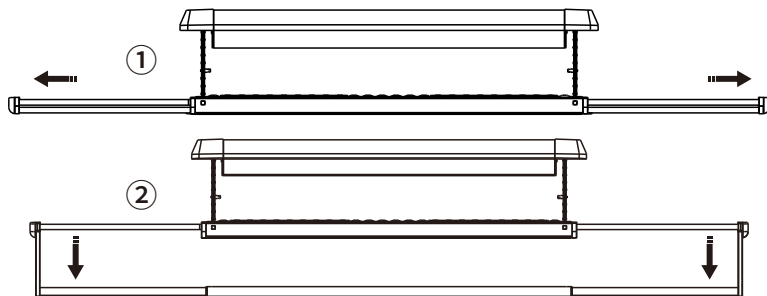

## 4、曬衣架操作

曬衣架僅供晾曬襪子、內衣等小型柔軟衣物使用，嚴禁放置較硬或尺寸較大的物品，以免於上升過程中碰撞機身導致損壞。

注意：使用衣架隱藏功能前，請先移除曬衣架上的曬衣籃、衣架等物品，以免造成曬衣桿卡住或損壞曬衣機主體。

## 5、限位設定操作

注意：僅在有需要時才進行以下操作，並請於確認曬衣機上未懸掛任何衣物的情況下進行設定。

上限位設定：

將曬衣桿下降至欲設定為上限位的位置後，輕輕向上托起曬衣桿並保持不放，聽到「嗶」聲後，長按遙控器「上升鍵」5 秒以上。待聽到「嗶-嗶-嗶」提示音後，即表示設定完成。

## 產品規格

產品型號	整機尺寸	額定載重	升降行程	噪音值	平板燈功率
ZNLYJ17LM	1045mm×380mm×97mm	35kg	1.1m	≤60dB(A)	40W
	氛圍燈功率	照明功率	額定電壓	額定頻率	額定功率
	18W	58W	220V~	50Hz	108W
	升降功率	曬衣桿展開尺寸	主機長度		
50W	1900mm	1045mm			

本設備內含無線電發射模組，其型式認證代碼為：CMIIT ID: 2021DP16919。

## 連接 App

雲隱智慧曬衣機 C100 是一款配備大尺寸平板燈及背面氛圍燈的多功能電動升降曬衣機。本產品透過 Zigbee 3.0 模組接入 Aqara Home 全屋智慧家庭系統，搭配 Aqara 智慧設備可實現豐富的智慧聯動體驗。

本產品需搭配具備 Zigbee 3.0 開道器功能的設備使用。部分功能需由特定型號開道器支援，詳細資訊請參閱：[www.aqara.com/support](http://www.aqara.com/support)

1、於應用程式商店搜尋「Aqara Home」並下載 App，亦可掃描下方 QR Code 下載安裝 Aqara Home App；

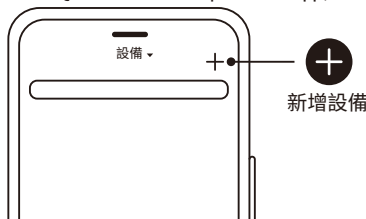

2、新增設備

1) 本產品須搭配支援 Zigbee 3.0 功能的開道器使用，請先依照開道器說明書完成開道器與 App 的連線設定。

注意：為確保連線穩定，請將開道器安裝於距離本產品較近的適當位置。

2) 確認設備已接通電源後，開啟 Aqara Home App，點選首頁右上角的「+」進入「新增設備」頁面，選擇「雲隱智慧曬衣機 C100」，並依照畫面提示完成設備新增。

## 故障排除

故障現象	故障原因	解決方法
遙控器無反應	主機未接通電源	接通主機電源
	遙控器電池極性安裝錯誤或電量不足	確認電池極性正確或更換電池
	遙控器與主機未完成配對	重新配對
無法升降	曬衣桿懸掛衣物過重	取下部分衣物
	曬衣桿下方有障礙物	移除障礙物
	曬衣桿單側卡住障礙物	長按遙控器下降鍵 5 秒
運轉異音	兩側曬衣桿不平衡	均勻懸掛衣物
	伸縮支架滑軌有異物	清潔滑軌
無法連線	Wi-Fi 密碼錯誤	請確認 Wi-Fi 密碼是否正確
	Wi-Fi 訊號過弱	請將路由器移至靠近曬衣機的位置
	使用 5GHz Wi-Fi 網路	請改用 2.4GHz Wi-Fi 網路
App 無法控制	設備未連線	請重新連接 Wi-Fi 網路

## 維護保養

- 1、進行清潔或其他保養作業時，應先切斷電源，使用擰乾的濕布擦拭主機及曬衣桿表面，再以乾布擦拭乾淨。
- 2、使用過程中如遇異常情況，請立即切斷產品電源，並聯繫製造商售後客服。
- 3、請定期清潔桿座軌道，以確保產品升降運作正常。
- 4、若長時間不使用本產品，請切斷電源。

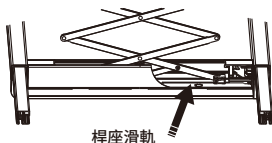

## 產品中有害物質名稱及含量

零組件名稱	限用物質									
	鉛 (Pb)	汞 (Hg)	鎘 (Cd)	六價鉻 (Cr(VI))	多溴聯苯 (PBBs)	多溴二苯醚 (PBDEs)	鄰苯二甲酸二 (2-乙基)己酯 (DEHP)	鄰苯二甲酸 丁基苯酯 (BBP)	鄰苯二甲酸 二正丁酯 (DBP)	鄰苯二甲酸 二異丁酯 (DIBP)
馬達	○	○	○	○	○	○	○	○	○	○
電路板組件	×	○	○	○	○	○	○	○	○	○
LED 燈	○	○	○	○	○	○	○	○	○	○
配件	○	○	○	○	○	○	○	○	○	○
電氣組件	○	○	○	○	○	○	○	○	○	○
遙控器	○	○	○	○	○	○	○	○	○	○
金屬零件	○	○	○	○	○	○	○	○	○	○
塑膠零件	○	○	○	○	○	○	○	○	○	○
電源線組件	○	○	○	○	○	○	○	○	○	○

註1：○表示該限用物質於該零組件所有均質材料中的含量均未超出限用物質含有情況標示之參考值。  
 ×表示該限用物質至少於該零組件的某一均質材料中的含量超出限用物質含有情況標示之參考值。  
 註2：未列出的其他零組件，其限用物質含量均未超出限用物質含有情況標示之參考值。



## 電動曬衣機維修服務紀錄單

客戶姓名 _____	聯絡電話 _____
聯絡地址 _____	
產品型號 _____	產品編號 _____
購買地點 _____	購買日期 _____
維修服務據點 _____	發票號碼 _____

### 維 修 紀 錄

日 期	維 修 內 容	更 換 零 件		維 修 人 員	客 戶 簽 名
		名 稱	數 量		

服務專線：400- 990-7930

服務網站：www.aqara.com/support

服務信箱：support@aqara.com

委託單位：深圳綠米聯創科技有限公司

委託單位地址：深圳市南山區桃源街道福光社區留仙大道 3370 號

南山智園崇文園區 1 號樓 801-804 室

製造商：浙江好易點科技股份有限公司

製造商地址：浙江省金華市金東區江東鎮金品路 188 號

整機執行標準：GB/T 4706.1-2024

燈具部分執行標準：

GB/T 7000.1-2023

GB/T 7000.201-2023

GB/T 17743-2021

GB 17625.1-2022